

# Noirot

## Mono-bain 2

**Radiateur Sèche-Serviettes  
Statique & Dynamique  
à affichage digital**



# Notice d'utilisation

## Installation et Bon de Garantie

(à lire attentivement avant toute opération et à conserver)

# - DEMARRAGE RAPIDE DE VOTRE SECHE-SERVIETTES -

## - Mise en marche ou arrêt chauffage de l'appareil :

Mettre l'interrupteur sur la position 1 et appuyer sur le bouton pour la mise marche ou l'arrêt chauffage de l'appareil.



**Bouton 0/I** : Interrupteur Marche / Arrêt (pour l'arrêt complet de l'appareil)

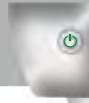

en **Marche**  
(le voyant est vert)



en **Arrêt chauffage**  
(le voyant est orange)

## - Affichage de la température désirée ou de l'heure :

Appuyer sur la touche de choix du mode d'affichage pour afficher soit l'heure, soit la température souhaitée.

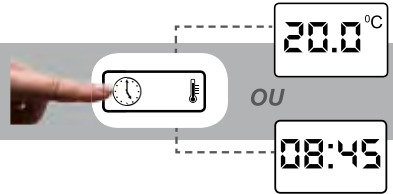

## - Réglage de la température de consigne :

Modifier la valeur de la température de consigne avec la molette de réglage.

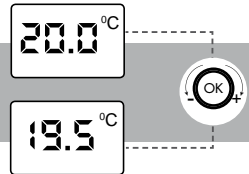

## - Utilisation de la fonction «TURBO» :

Pour activer ou désactiver la fonction «TURBO», appuyer sur le bouton . Modifier la durée avec la molette de réglage. Valider par OK.

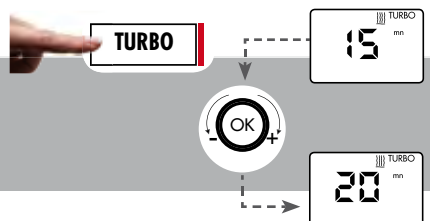

## AVANT PROPOS

- Vous venez d'acquérir ce radiateur sèche-serviettes MonoBain2 de Noirot et nous vous remercions de ce choix, témoignant ainsi de votre confiance.

- Cet appareil a été étudié, conçu et réalisé avec soin pour vous donner entière satisfaction.

- Il est important de bien lire cette notice en entier avant l'installation et la mise en route de votre appareil.

- Il est recommandé de conserver cette notice, même après installation de votre appareil.

## SOMMAIRE

<b>1.</b>	- Caractéristiques	page 4
<b>2.</b>	- Recommandations de mise en place	page 5
<b>3.</b>	- Installation et fixation	page 6
	3 - 1 Installation à l'aide du gabarit de pose	
	3 - 2 Installation sans l'aide du gabarit de pose	
<b>4.</b>	- Raccordement électrique	page 8
<b>5.</b>	- Fonctionnement	page 9
	5 - 1 Mise en service	
	5 - 2 Affichage de la température désirée ou de l'heure	
	5 - 3 Réglage de l'horloge	
	5 - 4 Utilisation de la fonction «TURBO»	
	5 - 5 Verrouillage enfant	
	5 - 6 Réglage en mode Eco ou Confort	
	5 - 7 Sélection de la fonction «Prog»	
	5 - 8 Activation et réglage du «cycle auto» du mode «TURBO»	
<b>6.</b>	- Fonctionnement par fil pilote ou programmateur	page 20
<b>7.</b>	- Conseils & Entretien	page 21
	7 - 1 Pour les appareils équipés d'une soufflerie	
<b>8.</b>	- Aides aux diagnostics	page 23
<b>9.</b>	- Identification de votre appareil	page 24

# 1

## - Caractéristiques

	RÉFÉRENCES	PUISSANCE TOTALE (W)	INTENSITÉ (A)	LARGEUR (mm)	HAUTEUR (mm)	ÉPAISSEUR App. + Dos. (mm)
MONO-BAIN 55 cm	00K106-1-DP..	600	2,6	550	1170	111
	00K106-2-DP..	750	3,3	550	1485	111
	00K106-3-DP..	900	3,9	550	1800	111
	00K107-5-DP..	600+1000	7,0	550	1183	123
	00K107-6-DP..	750+1000	7,6	550	1498	123
	00K107-7-DP..	900+1000	8,3	550	1813	123
MONO-BAIN 45 cm	00K116-1-DP..	480	2,1	450	1170	103
	00K116-2-DP..	600	2,6	450	1485	103
	00K117-3-DP..	480+800	5,6	450	1183	115
	00K117-5-DP..	600+800	6,1	450	1498	115
MONO-BAIN 40 cm	00K126-1-DP..	300	1,3	400	902	101
	00K126-2-DP..	400	1,7	400	1170	101
	00K127-3-DP..	300+800	4,8	400	915	113
	00K127-4-DP..	400+800	5,2	400	1183	113

✓ **Les commandes comprennent :** (Fig. 1 & 2)

Tension : 230V~

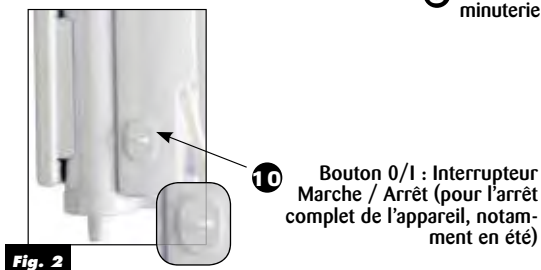
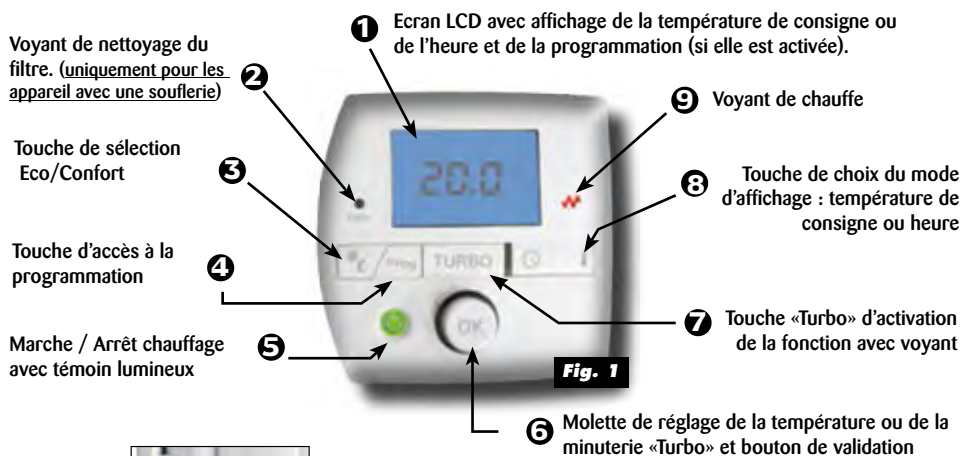

## 2 - Recommandations de mise en place

■ Cet appareil de chauffage électrique direct est destiné à assurer le chauffage d'ambiance des locaux de type habitat ou assimilables, individuels ou collectifs, neufs ou existants.

■ Il doit être installé de façon à ce que les interrupteurs et autres dispositifs de commande ne puissent pas être touchés par une personne se trouvant dans la baignoire ou dans la douche.

■ L'appareil peut être installé dans le volume 2 ou 3 des salles d'eau. Fig. 3

■ L'appareil ne doit pas être installé sous une prise de courant.

■ Évitez d'installer l'appareil dans un courant d'air susceptible de perturber sa régulation.

■ Respecter les distances minimum d'installation au sol, aux parois, aux meubles, etc... (Fig.4).

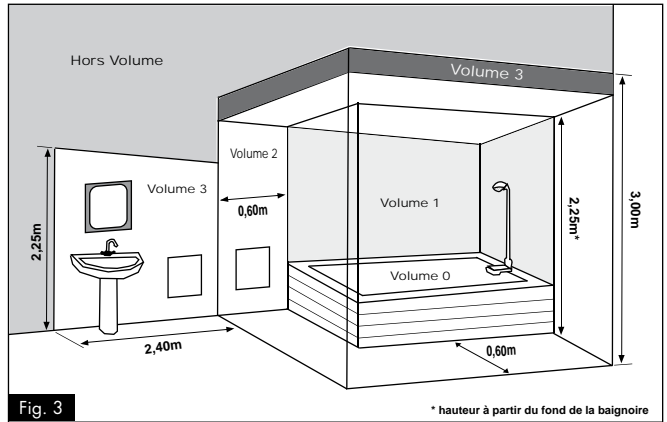

### Installation des appareils

L'installation doit être conforme aux normes en vigueur dans le pays d'installation (NFC 15-100 pour la France).

### MISE EN GARDE

- Il convient de surveiller les enfants pour s'assurer qu'ils ne jouent pas avec l'appareil.
- L'alimentation électrique doit être coupée avant toute intervention sur l'appareil.
- Pour éviter tout danger pour les très jeunes enfants, il est recommandé d'installer cet appareil de façon telle que le barreau chauffant le plus bas soit au moins à 600 mm au-dessus du sol.

#### - Pour les modèles dynamiques :

Il est impératif de ne pas obstruer les grilles d'entrée et de sortie d'air du ventilateur, sous peine de provoquer un échauffement qui conduirait à la mise en sécurité de l'appareil.

# 3

## - Installation et fixation

### 3 - 1 Installation à l'aide du gabarit de pose

Votre appareil est livré avec un gabarit de pose.

Positionnez ce gabarit à l'emplacement et à la hauteur désirée, sachant que le point le plus bas de l'appareil doit se situer à 150 mm du sol au minimum, ce qui situe le point de «réglage de la verticalité» repère A, et qu'un espace de 100 mm minimum doit être laissé de chaque côté de l'appareil.

Percez **uniquement** le gabarit au point noté «**réglage de la verticalité**», et tenez le gabarit en hauteur à l'aide d'une pointe, laissez-le se stabiliser en position verticale.

Maintenez votre gabarit en position à l'aide d'un adhésif (attention de ne pas détériorer votre revêtement mural).

Pointez les trous correspondant à votre appareil et percez au diamètre approprié (diam. 6mm maxi.) aux chevilles et vis nécessaires à la fixation de la patte murale et de la traverse inférieure.

Fixez la traverse inférieure (Fig.6) et la patte murale (Fig.5).

Posez votre appareil sur la traverse inférieure, légèrement incliné vers vous.

Relevez-le jusqu'à ce que le haut de l'appareil touche la patte murale.

Soulevez l'appareil et enclenchez-le dans la patte murale.

Verrouillez la patte murale en agissant à l'aide de la clé «torx T20» (jointe dans le carton) sur la vis dans le sens des aiguilles d'une montre (Rep.1 Fig.5).

Votre appareil est installé.

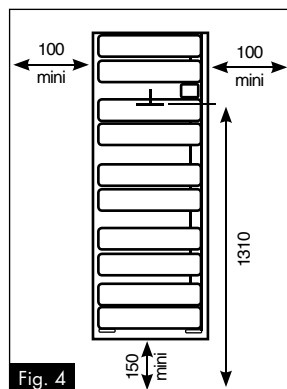

Fig. 4

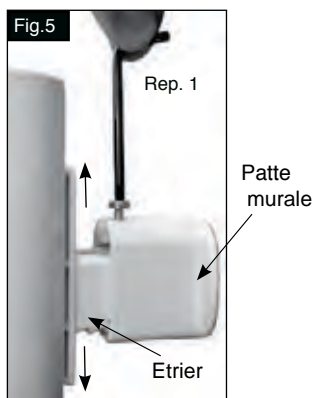
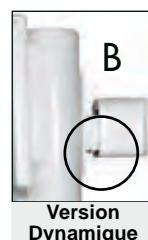

Fig.5



Version Statique



Version Dynamique

#### Conseils :

1- Pour fixer, l'appareil dans un joint de carrelage par exemple, vous avez la possibilité de régler la hauteur de l'étrier de la patte murale. Pour cela, dévisser 1/4 de tour les 2 vis et faites coulisser l'étrier (Fig. 5).

2- Pour la version statique (ci-contre A), veillez à insérer complètement l'étrier dans la patte murale. Pour la version dynamique (ci-contre B), laissez apparaître 2 crans de l'étrier dans la patte murale.

### 3 - 2 Installation sans l'aide du gabarit de pose

Percez un trou du diamètre correspondant à vos chevilles (diam. 6mm maxi.) à 191mm du sol minimum et 180mm minimum du mur ou meuble qui sera à côté de l'appareil. Ce trou correspond à l'un des points de fixation bas de l'appareil. Chevillez-le.

Prenez la traverse inférieure et fixez le côté correspondant sans serrer la vis.

A l'aide d'un niveau à bulle, réglez l'horizontalité de la traverse et pointez le deuxième trou. Percez, chevillez et fixez la traverse définitivement (Fig.6).

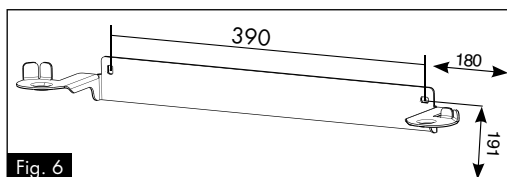

Montez la patte murale supérieure sur l'appareil et verrouillez-la en agissant à l'aide de la clé «torx T20» (jointe dans le carton) sur la vis dans le sens des aiguilles d'une montre (Rep.1 Fig.5)

Posez l'appareil sur la traverse inférieure et appuyez-le contre le mur, tracez l'emplacement de la patte murale, retirez l'appareil.

Déverrouillez et déposez la patte murale, pointez le trou, percez, chevillez et fixez-la définitivement.

Posez votre appareil sur la traverse inférieure, légèrement incliné vers vous.

Relevez-le jusqu'à ce que le haut de l'appareil touche la patte murale.

Soulevez l'appareil et enclenchez-le dans la patte murale.

Reverrouillez la patte murale de la même manière que précédemment.

Votre appareil est installé.

**Conseils :** *Veillez à ne percer que les trous correspondant à votre appareil.*

*La verticalité peut être vérifiée à l'aide d'un niveau à bulle ou d'un fil à plomb.*

# 4

## - Raccordement électrique

- L'installation doit comporter un dispositif de coupure omnipolaire ayant une distance d'ouverture des contacts d'au moins 3 mm.
- L'installation doit être conforme aux normes en vigueur dans le pays d'installation (NFC 15-100 pour la France).
- L'alimentation électrique doit être protégée par un dispositif différentiel résiduel de courant assigné au plus égal à 30 mA, notamment dans le cas d'une installation dans un local contenant une baignoire ou une douche.

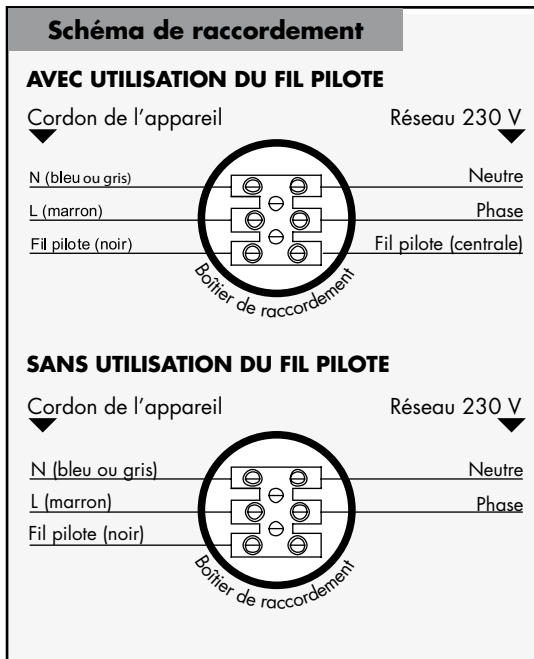

### RESPECTER LE SENS DE BRANCHEMENT :

MARRON = PHASE,  
BLEU ou GRIS = NEUTRE,  
NOIR = FIL PILOTE

**Le fil noir ne doit en aucun cas être raccordé à une borne de terre ou au fil VERT / JAUNE.**

**NOTA :** Les ordres de programmation sont distribués par les signaux suivants, mesurés par rapport au Neutre.

Mode	Signal à transmettre	Mesure par rapport au neutre
Confort	—	0 Volt
Eco	⌚	230 Volts
Hors-gel	⌒	115 Volts négatif
Arrêt chauffage	⌒	115 Volts positif
Conf. -1°C	3s  297s	230 Volts/3s
Conf. -2°C	7s  293s	230 Volts/7s

■ Si le câble d'alimentation est endommagé, il doit être remplacé par le fabricant, son service après-vente ou une personne de qualification similaire afin d'éviter un danger.

■ Vérifier le serrage correct des fils dans les bornes de la boîte de raccordement mural.



# 5

# - Fonctionnement

## 5 - 1 Mise en service

### 1 - Mise en marche de l'appareil

**Nota :** Pour la mise en marche de l'appareil, ne pas oublier de mettre l'interrupteur situé en bas de l'appareil sur la position 1 (voir Rep. 10 Fig.2).

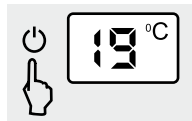

Appuyer sur le bouton  : l'écran et le voyant (vert) de marche s'allument. Votre appareil est en marche.

### 2 - Réglage de la température de consigne :

Modifier la valeur de la température de consigne avec la molette de réglage (Plage de réglage comprise entre 7°C et 27°C).

**Conseil :** Si vous avez besoin de plus de chaleur (au moment de la douche, du bain, ...) ne déréglez pas votre appareil, servez-vous de la fonction «TURBO», voir chapitre 5.4.

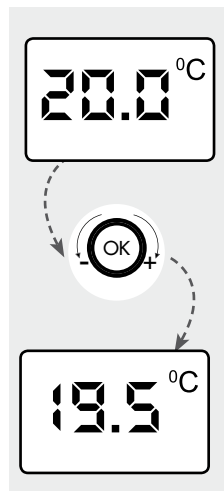

### 3 - Arrêt de la fonction chauffage de l'appareil

Appuyer sur le bouton  : l'écran s'éteint et le voyant devient orange. Votre appareil est en veille.

**Rappel :** Pour arrêter complètement votre appareil, mettre l'interrupteur situé en bas de l'appareil sur la position 0 (voir Rep. 10 Fig.2).

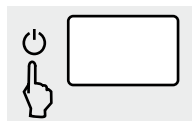

**Conseil :** En position Arrêt Chauffage, vous pouvez afficher l'heure sur votre appareil. Appuyez sur  

## 5 - 2 Affichage de la température désirée ou de l'heure

Appuyer sur le bouton  pour afficher soit l'heure, soit la température souhaitée.

**Conseil** : Si votre appareil affiche l'heure, vous pouvez toujours modifier la température désirée en tournant la molette de réglage.

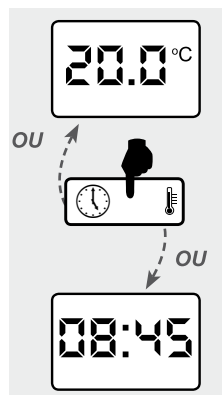

## 5 - 3 Réglage de l'horloge

Appuyer pendant 3 secondes sur la touche

### - Modifier l'année :

Modifier l'année avec la molette de réglage et valider par OK

### - Modifier le mois :

Modifier le mois avec la molette de réglage et valider par OK

### - Modifier le jour :

Modifier le jour avec la molette de réglage et valider par OK

### - Modifier l'heure :

Modifier l'heure avec la molette de réglage et valider par OK.

### - Modifier les minutes :

Modifier les minutes avec la molette de réglage et valider par OK.

**Nota** : Après une coupure secteur, vous pouvez régler directement l'horloge. Pour cela, appuyez sur la touche  et effectuez la même opération (voir ci-dessus).

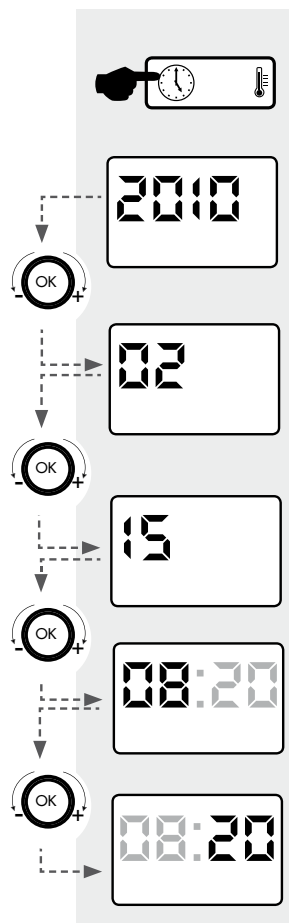

## 5 - 4 Utilisation de la fonction «TURBO»



Cette fonction permet un apport immédiat et supplémentaire de chaleur durant un temps déterminé (de 5 à 90 minutes). Vous utilisez ainsi votre appareil dans sa puissance totale non régulée, c'est-à-dire : rayonnement de la façade pour la version statique, rayonnement de la façade + ventilation chaude pour la version dynamique.

Pour activer ou désactiver la fonction «TURBO» :

- Appuyer sur le bouton «TURBO», le voyant rouge s'allume et le logo «TURBO»  s'affiche.

- L'afficheur indique par défaut 15 min. Avec la molette de réglage, modifier la durée de 5 à 90 minutes (par tranche de 5min).

**Conseil** : Il est possible de mémoriser la durée désirée, appuyez 3s sur OK

- Valider par OK.

- Pour l'arrêt de la fonction «TURBO», appuyez de nouveau sur le bouton «TURBO», le voyant s'éteint et l'afficheur indique la température désirée ou l'heure.

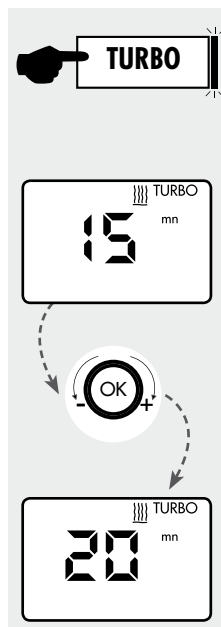

## 5 - 5 Verrouillage enfant



Cette fonction «bloque» toute manipulation du thermostat pour éviter tout dérèglement, notamment par un enfant.

Appuyer simultanément pendant 5 secondes sur les touches Eco/conf. et Prog pour activer ou désactiver cette fonction.

Si vous appuyez sur n'importe quelle touche du thermostat, l'afficheur vous signalera par le symbole « FF », l'impossibilité de prendre en compte votre demande.

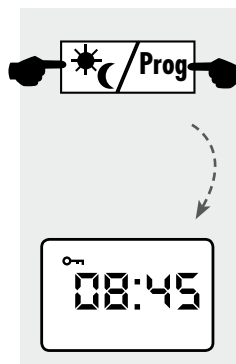

**En cas de coupure de courant, la fonction de verrouillage reste activée.**

## 5 - 6 Réglage en mode Eco ou Confort

Ce mode de fonctionnement permet de maintenir en permanence soit la position confort, soit Eco (en cas d'absence de + de 2 heures, provoquant ainsi un abaissement de la température de la pièce de 3.5°C environ pour un maximum d'économie).

Appuyer sur la touche 

l'afficheur indiquera soit la température désirée pour le mode confort, soit «ECO» pour le mode économique.

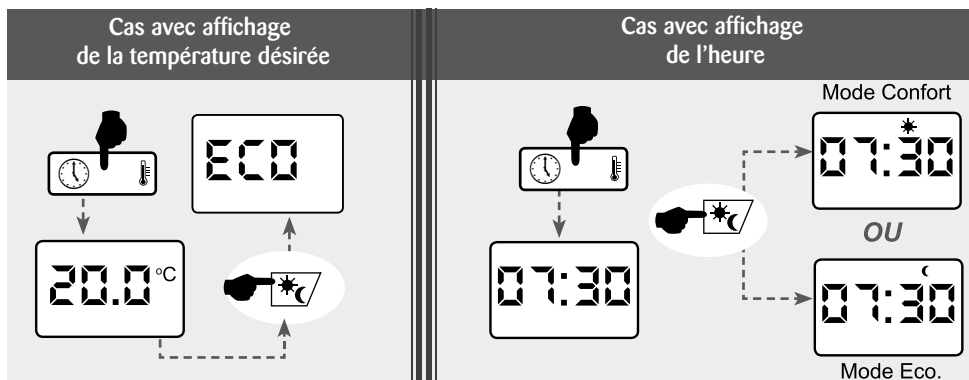

## 5 - 7 Sélection de la fonction «Prog»

Cette fonction permet de programmer quotidiennement votre appareil, suivant votre rythme de vie.

- Appuyer sur Prog, l'afficheur indique (suivant votre programme enregistré) le mode de fonctionnement, soit Eco ou confort.

**Nota :** Suivant l'affichage de l'heure ou de la température désirée, l'indication du mode de programmation sera différente.

Voir ci-contre : affichage de l'heure en mode programmation en Eco ou Confort.

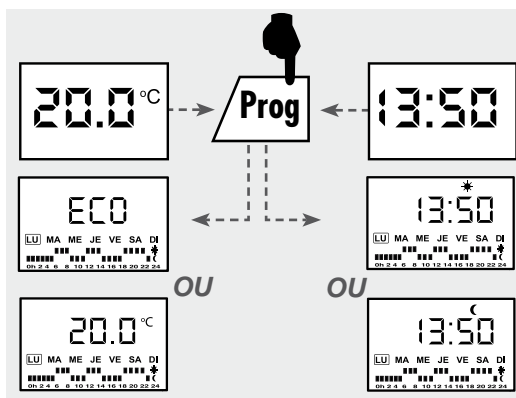





**- Réglage ou modification des programmes :**

Appuyer sur **Prog** pendant 5s.

Valider par **OK**

Sélectionner le jour avec la molette de réglage puis valider par **OK**.

Choisir l'heure à modifier avec la molette de réglage. Modifier par  /  (Confort =  et Eco = ).

Valider les modifications du programme par **OK**.

Sélectionner un autre jour ou sortir par **Prog**.

Vous pouvez effectuer la même opération pour programmer chaque jour de la semaine en fonction de votre rythme de vie.

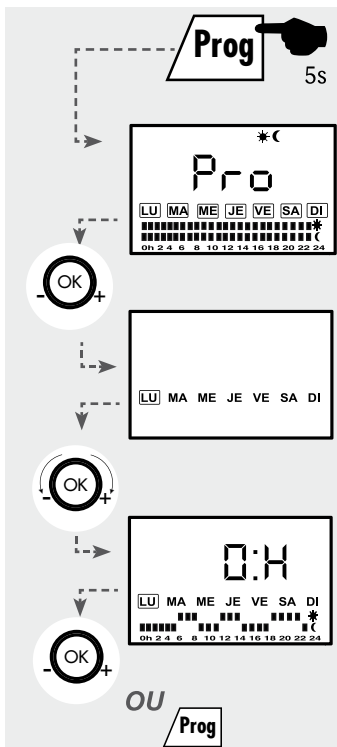

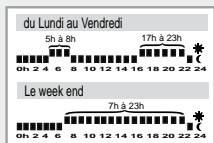

**Nota : un programme initial par défaut est installé dans votre boîtier de commande.**



**- Dérogation momentanée de la programmation en mode Eco ou Confort :**

Lorsque vous êtes en programmation, vous pouvez forcer et passer soit en mode Eco, soit en mode Confort.

Votre appareil est en mode Prog.

Appuyer sur la touche  /  pour passer en Eco ou Confort.

**Nota :** retour automatique dès la fin du forçage de la programmation.

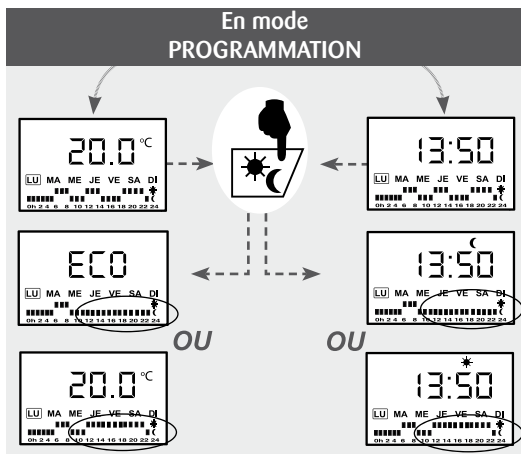

## Astuces pour copier ou recopier un programme :

### ■ Copie d'un programme sur un jour :

- Appuyer sur **Prog** pendant 5s.

↪ Valider par **OK**

↪ Sélectionner le jour avec la molette de réglage.

↪ Valider par **OK**.

↪ Choisir l'heure à modifier avec la molette de réglage.

↪ Modifier par **☀/☾** (Confort = **☀** et Eco = **☾**).

↪ Valider les modifications du programme par **OK**.

↪ Sélectionner un autre jour pour recopier le programme.

↪ Appuyer 3s sur **OK** : le programme est recopié.

↪ Appuyer sur **OK** pour sélectionner un autre jour à recopier avec la molette de réglage et refaire la même opération.

↪ Ou appuyer sur **Prog** pour sortir.

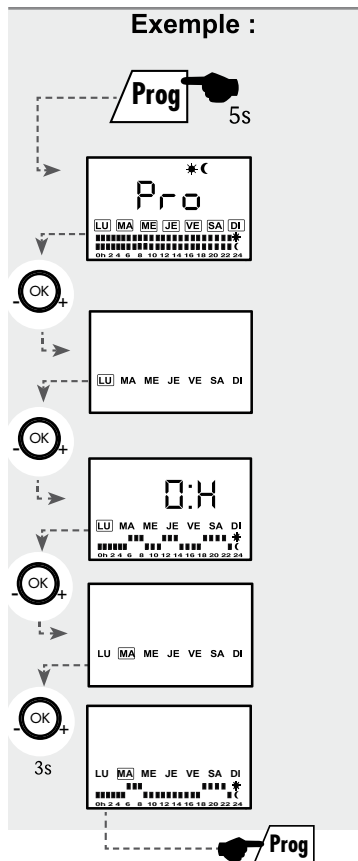

### ■ Copie d'un programme sur plusieurs jours (groupe jours) :

Il existe 4 groupes jours :

- **LU-MA-ME-JE-VE-SA-DI**
- **LU-MA-ME-JE-VE**
- **SA-DI**
- **LU-MA-JE-VE**

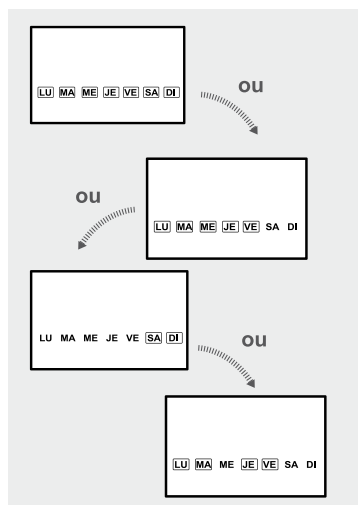

- Appuyer sur **Prog** pendant 5s.

↪ Valider par **OK** .

↪ Sélectionner le jour avec la molette de réglage puis

↪ Valider par **OK** .

↪ Choisir l'heure à modifier avec la molette de réglage.

↪ Modifier par **☀/☾** (Confort = **☀** et Eco = **☾** ).

↪ Valider les modifications du programme par **OK** .

↪ Appuyer 5s sur la touche **Prog** pour accéder aux groupes jours.

↪ sélectionner le groupe jours avec la molette de réglage.

↪ Valider en appuyant sur **OK** pour que la copie soit effective.

↪ Appuyer de nouveau sur **OK** puis **Prog** pour sortir.

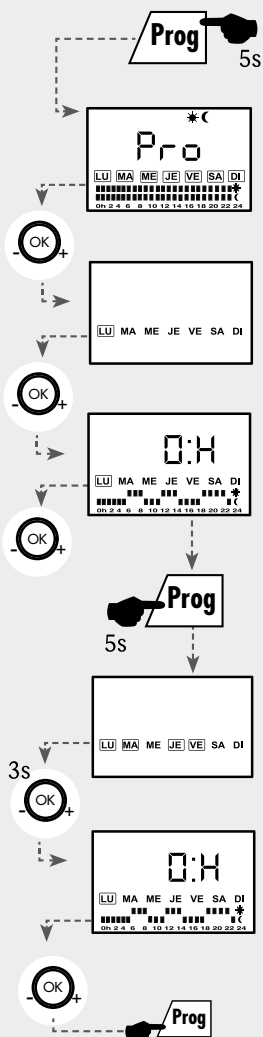

Le programme est  
recopié pour  
les 4 jours choisis

## 5 - 8 Activation et réglage du «cycle auto» du mode «TURBO»

Vous entrez tous les jours dans votre salle de bains soit à la même heure, soit à une heure différente et vous aimez que celle-ci soit bien chaude. Le «Top Horaire» s'en charge automatiquement.

### ■ Enregistrement du «Top Horaire» :

Le «Top Horaire», c'est l'heure (que se soit fixe ou différente) à laquelle vous souhaitez que la salle de bains et les serviettes soient chaudes chaque jour.

Appuyer sur **Prog.** pendant 5s.

↪ Sélectionner le mode Turbo avec la molette de réglage

↪ Puis valider par **OK** .

↪ Sélectionner le jour avec la molette de réglage

↪ Puis valider par **OK** .

↪ Choisir l'heure à modifier avec la molette de réglage



↪ Puis valider par **OK** .

↪ Sélectionner les minutes à modifier avec la molette de réglage (par pas de 5mn)

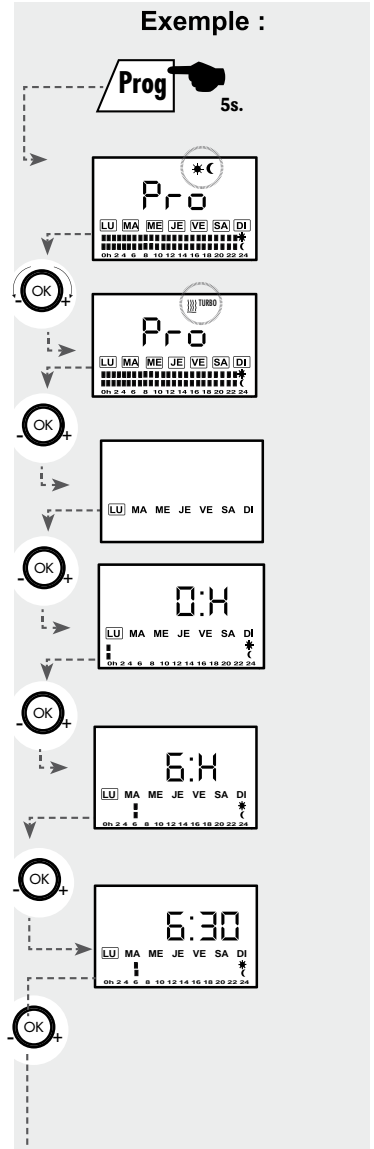
↪ Puis valider par **OK** .





Sélectionner le mode de programmation : soit la façade seule , soit la façade + la soufflerie  TURBO .

Procéder de la même manière pour les autre heures sinon valider par **OK** et appuyer sur **Prog** pour passer au jour suivant.

Pour sortir de la programmation, appuyer de nouveau sur **Prog**.

**Nota** : Pour supprimer un programme, revenir ou placer votre molette de réglage sur minute et afficher « - - » en appuyant sur **OK** puis de nouveau sur **OK** pour passer au programme suivant.

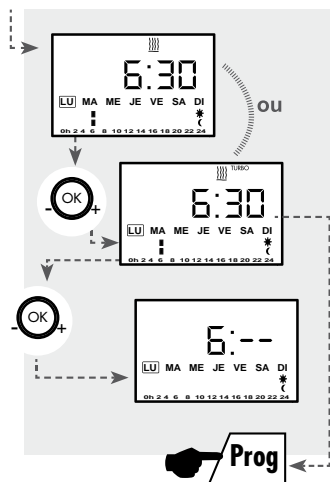

## Astuces pour copier ou recopier un programme du Top horaire :

### ■ Copie d'un programme «Top horaire» sur un jour :

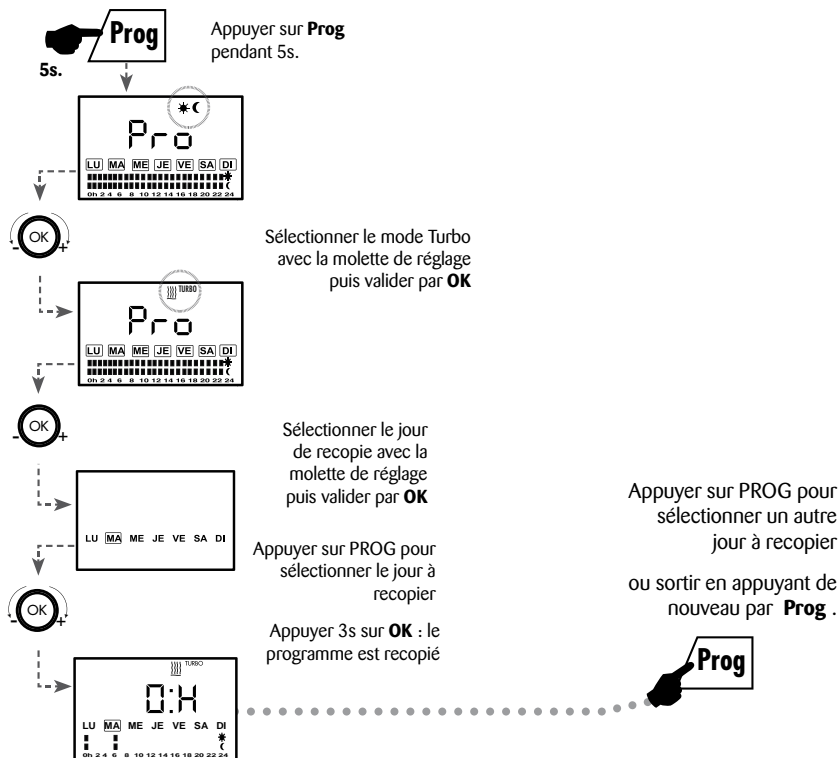

## ■ Copie d'un programme «Top Horaire» sur plusieurs jours (groupe jours) :

Il existe 4 groupes jours :

- LU-MA-ME-JE-VE-SA-DI
- SA-DI
- LU-MA-ME-JE-VE
- LU-MA-JE-VE

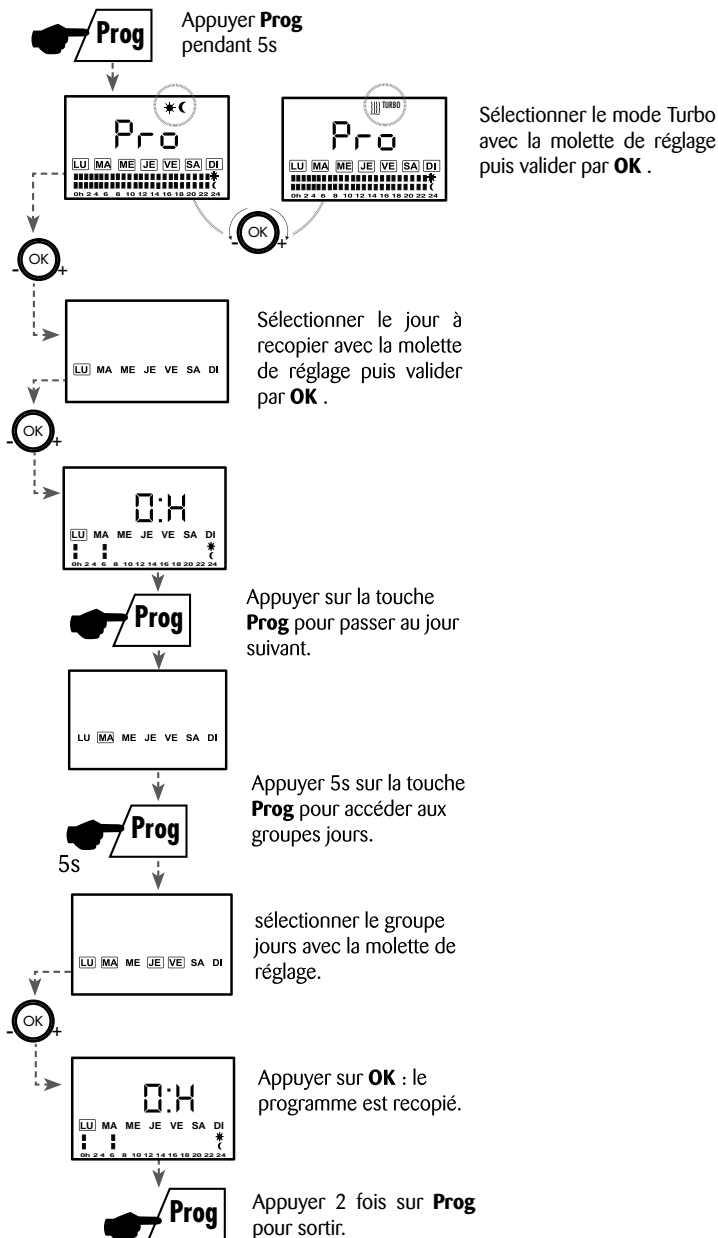

## 6 - Fonctionnement fil pilote ou programmeur

Votre appareil est équipé d'un thermostat électronique 6 ordres. Si votre installation est gérée par un gestionnaire du type Tempo d'EDF, les abaissements de Conf.-1 ou Conf.-2 se feront sur ordre de cette centrale, selon la période tarifaire.

Les 6 ordres sont Conf., Eco., Conf.-1, Conf.-2, Hors -Gel, et Arrêt chauffage (voir tableau du chapitre - 4).

\* **Conf.-1** provoque un abaissement de la température de 1°C par rapport à la position Confort.

\* **Conf.-2** provoque un abaissement de la température de 2°C par rapport à la position Confort.

### ■ REMARQUES :

- **Votre appareil étant équipé d'un thermostat électronique 6 ordres : les changements commandés par le gestionnaire et le programmeur ne sont pas immédiats : il faut attendre environ 15 secondes avant leur prise en compte.**

- L'utilisation des ordres Conf.-1 et Conf.-2 se traduit par l'affichage sur l'écran de <sup>AUTO</sup>**CF1** ou <sup>AUTO</sup>**CF2**.

### Tableau récapitulatif des modes de programmation d'une centrale de programmation ou d'un gestionnaire pour tarification Tempo d'EDF :

ORDRES DEMANDES PAR LE SYSTEME DE PROGRAMMATION	ORDRES AFFICHES PAR L'ECRAN A CRISTAUX LIQUIDES	RÉSULTATS OBTENUS
Si Arrêt chauffage	<sup>AUTO</sup> OFF	Arrêt instantané de la chauffe de l'appareil.
Si Eco	<sup>AUTO</sup> ECO	Abaissement de la température de 3,5°C par rapport à la position Confort.
Si Conf-1	<sup>AUTO</sup> CF-1	Abaissement de la température de 1°C par rapport à la position Confort.
Si Conf-2	<sup>AUTO</sup> CF-2	Abaissement de la température de 2°C par rapport à la position Confort.
Si Hors-Gel	<sup>AUTO</sup> HG	Maintient la température de la pièce à environ 7°C sans risque de gel si l'appareil est bien dimensionné.

# 7

## - Conseils & Entretien

■ Pour conserver les performances de l'appareil, il est nécessaire d'effectuer régulièrement un dépoussiérage de l'intérieur de celui-ci en passant l'aspirateur sur les entrées et sorties d'air.

■ Utilisez de préférence des produits nettoyants universels à base d'agents tensio-actifs (savon, etc...) et un chiffon type microfibras. Pour un simple dépoussiérage, un chiffon suffit.

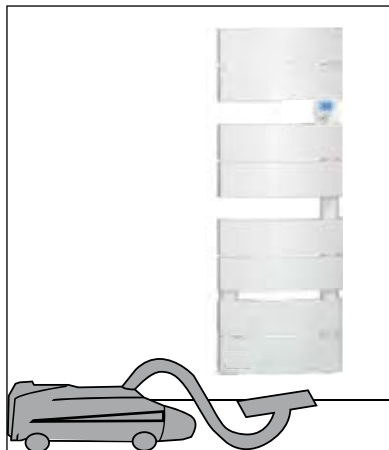

**NE JAMAIS UTILISER DE PRODUITS ABRASIFS OU À BASE D'ACÉTONE QUI RISQUERAIENT DE DÉTÉRIORER LE REVÊTEMENT EPOXY.**

### Recommandations et conseils

Veillez à ne rien introduire dans l'appareil.

Il convient de surveiller les enfants pour s'assurer qu'ils ne jouent pas avec l'appareil.

Lors de la première chauffe, il peut s'échapper une odeur, ce phénomène disparaît après quelques minutes de fonctionnement.

Si votre installation est équipée d'un délesteur : Le délestage étant prioritaire, il est possible que l'appareil ne chauffe pas, en cas de surconsommation momentanée (lave-linge + four + fer à repasser...). Ceci est normal. Dès rétablissement d'une consommation normale, l'appareil se remettra en chauffe.

Cet appareil n'est pas prévu pour être utilisé par des personnes (y compris les enfants) dont les capacités physiques, sensorielles ou mentales sont réduites, ou des personnes dénuées d'expérience ou de connaissance, sauf si elles ont pu bénéficier, par l'intermédiaire d'une personne responsable de leur sécurité, d'une surveillance ou d'instructions préalables concernant l'utilisation de l'appareil.

**TOUTES LES INTERVENTIONS SUR NOS APPAREILS DOIVENT ÊTRE EFFECTUÉES HORS TENSION ET PAR UN PERSONNEL QUALIFIÉ ET AGRÉÉ.**

## 7 - 1 Pour les appareils équipés d'une soufflerie :

Votre sèche serviettes est équipé de 2 sécurités avec voyant lumineux indiquant le nettoyage du filtre :

**A** - Un voyant du thermostat pour le nettoyage du filtre après un cycle de fonctionnement du mode «TURBO» : (c'est à dire après un certain nombre d'heures de fonctionnement.



- Le voyant du filtre clignote :  
↳ Nettoyer le filtre

### Pour ôter le filtre de l'appareil :

- 1 - Prendre l'une des languettes du filtre à l'arrière de l'appareil.
- 2 - Sortir complètement le filtre de son logement en le tirant vers le haut.
- 3 - Sortir le filtre par le côté, le nettoyer à l'aide d'un aspirateur. Puis le remettre en place .

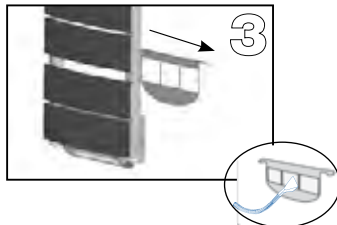
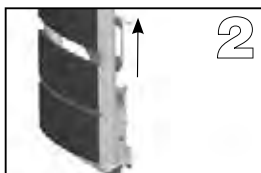
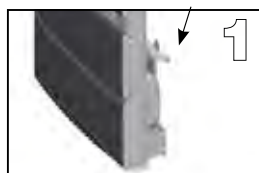

↳ **Après ce nettoyage, appuyer 3s sur la touche «TURBO» pour réinitialiser le compteur horaire.**

**B** - Un voyant de la soufflerie pour le nettoyage du filtre, lorsque celui-ci est obstrué par la poussière.

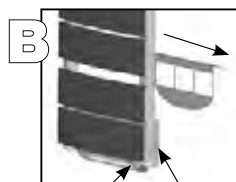

Voyant de sécurité Interrupteur

Si votre filtre est obstrué ou si la sortie d'air de la soufflerie est bloquée, votre appareil se mettra en sécurité et vous l'indiquera par le voyant de sécurité rouge.

Dans ce cas, mettre l'appareil hors tension à l'aide de l'interrupteur positionné sur le bas de l'appareil, enlever le filtre.

Nettoyer le filtre et/ou dégager la sortie d'air de l'appareil, remettre le filtre en place.

Attendre 10 minutes.

Remettre l'appareil sous tension, le voyant rouge disparaît, vous pouvez remettre la soufflerie en route.

## 8

## - Aides aux diagnostics

NATURE	VERIFICATION	ACTION
<b>L'appareil ne chauffe pas</b>	■ S'assurer que le voyant de marche est allumé en vert.	■ mettre l'interrupteur sur 1 (situé en bas de l'appareil) et appuyer sur le bouton Marche / Arrêt chauffage (page 9).
	■ Le voyant de marche est allumé en vert, le témoin de chauffe est éteint.	■ Vérifier la valeur de la consigne. ■ La température ambiante ne nécessite pas de chauffer. ■ Un ordre Eco, Hors-Gel ou Arrêt chauffage arrive sur le fil de programmation.
	■ Le voyant de marche ne s'allume toujours pas.	■ S'assurer que les disjoncteurs d'installation sont enclenchés.
<b>L'appareil chauffe tout le temps</b>	■ Vérifier que le réglage de la température n'a pas été modifié. ■ Vérifier que l'appareil n'est pas situé près d'une porte ouverte ou/ et près d'un local non chauffé, ou dans un courant d'air.	■ Régler de nouveau la température. ■ Fermer la porte, mettre le local en chauffe ou supprimer le courant d'air.
<b>L'appareil ne suit pas les ordres de programmations</b>	■ S'assurer de la bonne utilisation de la centrale de programmation.	■ Se reporter à son manuel d'utilisation

**DANS TOUS LES AUTRES CAS, CONTACTEZ UNE PERSONNE QUALIFIÉE**

# 9

# - Identification de votre appareil

## IMPORTANT : LES CARACTÉRISTIQUES DE L'APPAREIL SONT INDIQUÉES SUR L'ÉTIQUETTE SIGNALÉTIQUE.



Cette marque de conformité, délivrée par le L.C.I.E (Laboratoire Central des Industries de l'Electricité) garantit les performances de ces appareils qui respectent les normes d'aptitude à la fonction en plus de l'ensemble des normes de sécurité en vigueur.

### Cat. C

Les appareils portant cette estampille vous garantissent le niveau maximum de sécurité et de performance.



Cette marque de conformité, délivrée par le L.C.I.E (Laboratoire Central des Industries de l'Electricité) garantit que ces appareils respectent l'ensemble des normes de sécurité en vigueur.



L'apposition de cette marque par le fabricant garantit que l'appareil respecte les directives communautaires européennes de sécurité (directive basse tension- dbt) et compatibilité électromagnétique (CEM).

### classe II

Appareil de classe 2 : signifie que l'appareil est à double isolation et ne doit donc pas être raccordé au conducteur de protection (fil de terre).

### IP....

Indice de Protection de l'enveloppe de l'appareil contre la pénétration des corps solides et liquides

### IK....

Indice de résistance aux chocs de l'enveloppe de l'appareil.



**LES DÉCHETS ÉLECTRIQUES NE DOIVENT PAS ÊTRE JETÉS AVEC LES DÉCHETS MÉNAGERS. VEUILLEZ RECYCLER DANS LES CENTRES APPROPRIÉS.**

Une plaque signalétique est placée en bas et à droite (côté commande) de votre appareil, elle permet de l'identifier.

Elle est composée de :

- 1 - La référence complète de l'appareil et son indice de fabrication (à préciser lors d'un retour SAV) (rep.A).
- 2 - Sa puissance en Watt (rep.B).
- 3 - Les certificats de conformités (rep. C-D-E-F).
- 4 - Le numéro du constructeur (rep. X).

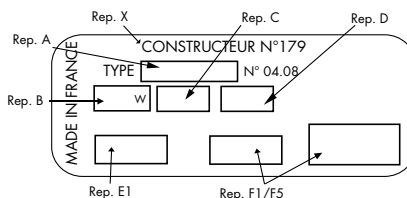

## NOTES

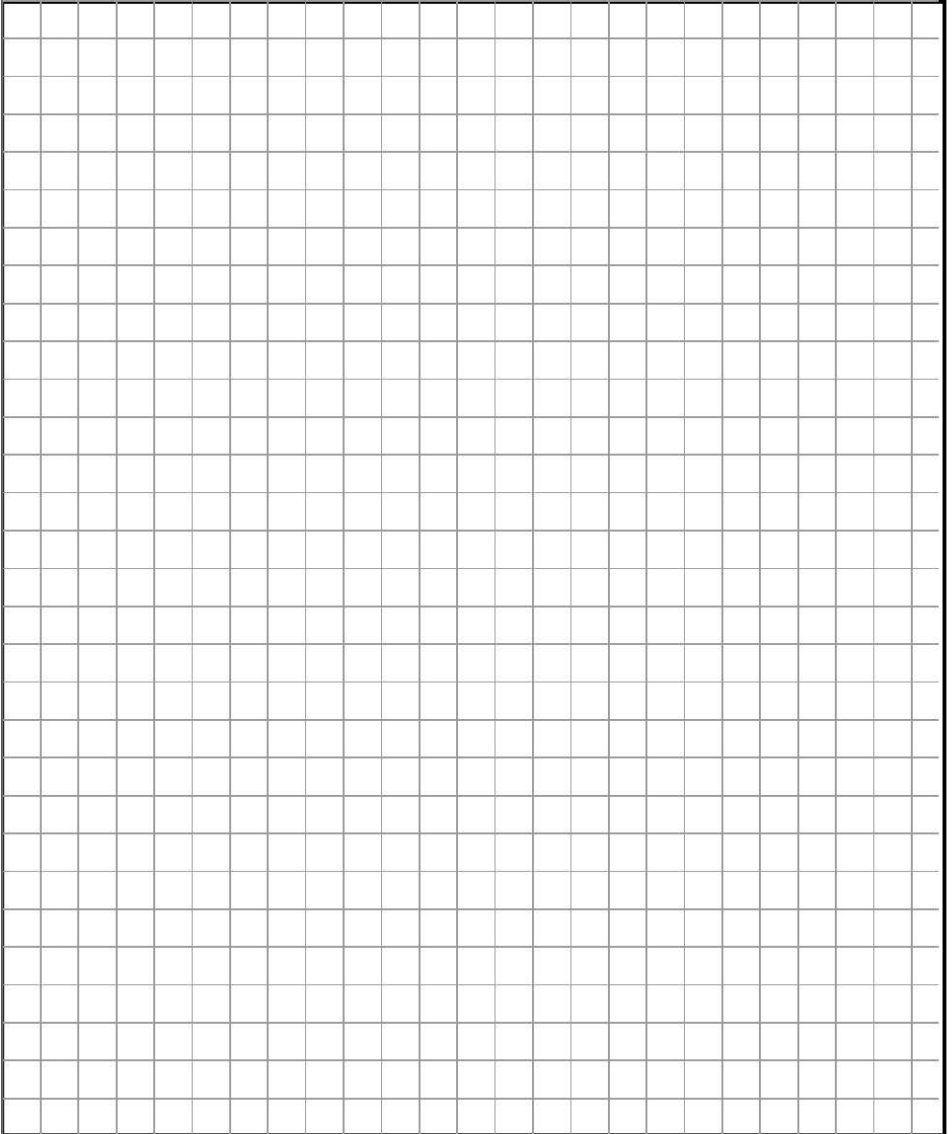





## CONDITIONS DE GARANTIE

La Garantie est strictement limitée au remplacement gratuit ou à la réparation en usine de la pièce ou des pièces reconnues défectueuses. Le constructeur garantit ses appareils de chauffage électrique 2 ANS contre tous vices de fabrication. Dès que l'accord de principe est donné par le constructeur pour le retour des pièces, celles-ci doivent être expédiées franco de port et d'emballage dans les 15 jours. Les frais de démontage et de remontage ne peuvent en aucun cas être à titre de dommages et intérêts pour quelle cause que ce soit. Le constructeur ne peut en particulier être rendu responsable des conséquences directes ou indirectes des défauts tant sur les personnes que sur les biens et il est expressément stipulé par ailleurs que la charge d'installation des appareils ne lui incombe aucunement. La garantie ne peut pas intervenir si les appareils ont fait l'objet d'un usage anormal et ont été utilisés dans des conditions d'emploi autres que celles pour lesquelles ils ont été construits. Elle ne s'appliquera pas non plus en cas de détérioration ou accident provenant de négligence, défaut de surveillance ou d'entretien ou provenant d'une transformation du matériel.

### ASSURANCE DU PERSONNEL :

En cas d'accident survenant à quel que moment et pour quelle cause que ce soit, la responsabilité du constructeur est limitée à son personnel propre et à sa fourniture

### CONTESTATION :

Dans le cas de contestation, quel que soient les conditions de vente et de paiement acceptées, le tribunal de commerce de Paris sera seul compétent. Les dispositions du présent bon de garantie ne sont pas exclusives du bénéfice au profit de l'acheteur de la garantie légale pour défauts et vices cachés qui s'applique en tout état de cause dans les conditions des articles 1641 et suivants du code civil.

Pour satisfaire à votre réclamation, veuillez rappeler les références portées sur la plaque signalétique fixée sur l'appareil.

## BON DE GARANTIE

**TYPE :** \_\_\_\_\_

**PUISSANCE :** \_\_\_\_\_

**DATE DE**

**FABRICATION :** \_\_\_\_\_

**DATE DE**

**MISE EN SERVICE :** \_\_\_\_\_

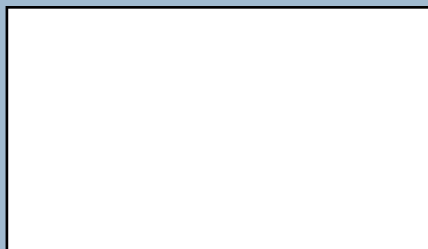

Cet appareil a été étudié, conçu et réalisé avec soin  
pour vous donner entière satisfaction.



C'EST AUSSI...

Radiateur à Inertie  
ACTIFONTE PLUS

Vertical  
Horizontal  
Bas



Radiateur à Chaleur  
Douce Intégrale  
CALIDOU PLUS

Vertical  
Horizontal  
Bas



Radiateur à Inertie  
Contrôlée  
PALATINO



Radiateur à Inertie  
BELLAGIO 2

Vertical  
Horizontal  
Bas



Panneaux Rayonnants  
SENSUAL SAS  
Vertical & Horizontal



Et bien d'autres encore... à découvrir dans notre catalogue général...



# Noirot

107 Bd Ney 75883 PARIS CEDEX 18

Tél. : 01 53 06 27 00 - Fax 01 42 29 66 05 - <http://www.noirot.fr>

SAV : 8 Rue Louis Ampère - 02 930 LAON Cedex

Tél. : 03 23 27 31 90 - Fax 03 23 27 31 89

SAS AU CAPITAL DE 6 408 656 € - SIRET B PARIS 334 981 958 00013 - CODE APE 297 A

C.C.P. PARIS 18 218 12 - N° TVA : FR 84 334 981 958