

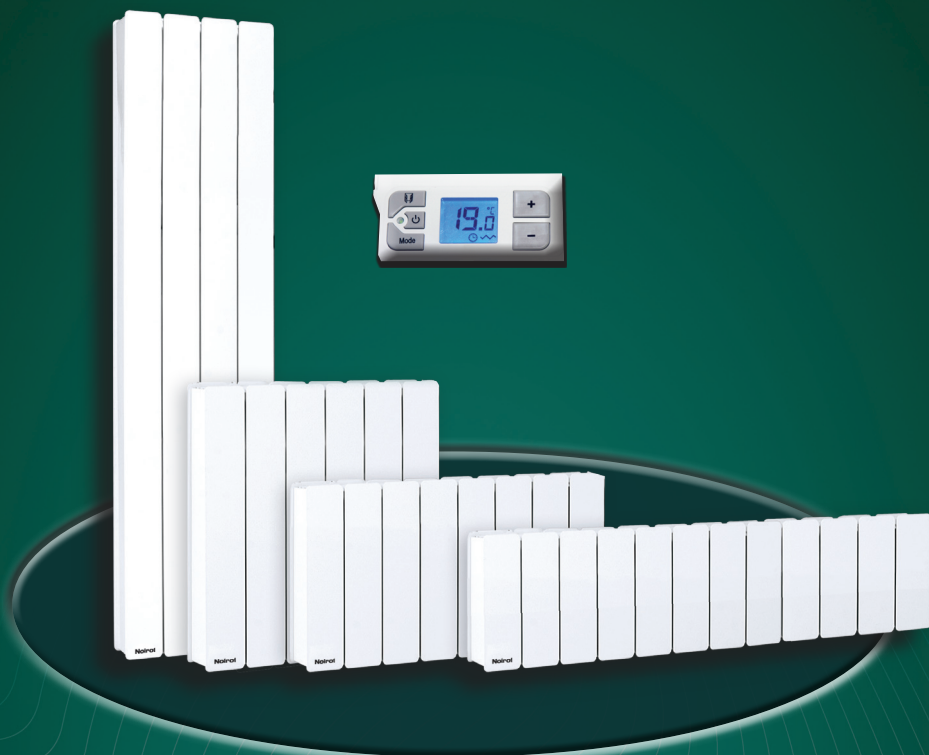

Radiateur Fonte Active® à Inertie Dynamique

Bellagio 2



Notice d'installation et d'utilisation

A lire attentivement avant toute opération et à conserver.



Qualité certifiée

Nos appareils sont conçus, développés et fabriqués en France dans nos usines.

Lire attentivement la notice (*) d'installation et d'utilisation notamment les consignes ci-dessous.



**Caution, hot surface
Attention surface très chaude**

ATTENTION - Certaines parties de ce produit peuvent devenir très chaudes et provoquer des Brûlures. Il faut prêter une attention particulière en présence d'enfants et de personnes vulnérables.

Cet appareil n'est pas prévu pour être utilisé par des personnes (y compris les enfants) dont les capacités physiques, sensorielles ou mentales sont réduites, ou des personnes dénuées d'expérience ou de connaissance, sauf si elles ont pu bénéficier, par l'intermédiaire d'une personne responsable de leur sécurité, d'une surveillance ou d'instructions préalables concernant l'utilisation de l'appareil.

Il convient de maintenir à distance les enfants de moins de 3 ans, à moins qu'ils ne soient sous une surveillance continue.

les enfants ne doivent, ni jouer, ni brancher, ni régler, ni nettoyer l'appareil, et ni réaliser l'entretien.



**IMPORTANT :
NE PAS COUVRIR L'APPAREIL**

Si l'appareil est recouvert, il y a risque de surchauffe. Le logo ci-dessus rappelle ce risque.

Il est donc formellement interdit de couvrir ou d'obstruer les entrées ou les sorties d'air au risque d'incidents ou de dégradations de l'appareil.

Veillez à ne rien introduire dans l'appareil.

Le raccordement électrique de cet appareil doit impérativement être effectué hors tension par une personne qualifiée.

Toutes les interventions sur nos appareils doivent être effectuées hors tension et par un personnel qualifié et agréé.

Lors de la première chauffe, il peut s'échapper une odeur, ce phénomène disparaît après quelques minutes de fonctionnement.

() la présente notice a été établie au moment de la fabrication de l'appareil et conformément aux normes en vigueur à cette date.
la société Noirot se réserve le droit de modifier à tout moment la notice d'installation et d'utilisation afin de prendre en compte les normes et l'évolution de celles-ci.*

Noirot

AVANT PROPOS :

- Vous venez d'acquérir ce Radiateur Fonte Active à Inertie Dynamique Horizontal ou vertical ou Bas ou Plinthe Bellagio 2 de Noirot et nous vous remercions de ce choix, témoignant ainsi de votre confiance.
- Cet appareil a été étudié, conçu et réalisé avec soin pour vous donner entière satisfaction.
- Il est important de bien lire cette notice en entier avant l'installation et la mise en route de votre appareil.
- Il est recommandé de conserver cette notice, même après installation de votre appareil.

SOMMAIRE

1.	- Caractéristiques	page 4
2.	- Recommandations de mise en place	page 5
3.	- Raccordement électrique	page 6
4.	- Installation et fixation	page 7
5.	- Comment utiliser votre appareil	page 9
6.	- Conseils / Entretien	page 17
7.	- Aide aux diagnostics	page 18
8.	- Identification de votre appareil	page 19

1 CARACTÉRISTIQUES

Références	Puissance (W)	Intensité (A)	Largeur (mm)	Hauteur (mm)	Epaisseur (mm)	Poids Appareil Seul (kg)
MODÈLE BAS						
N170.2.FG	750	3,3	494	404	123	13,0
N170.3.FG	1000	4,3	660	404	123	17,1
N170.5.FG	1500	6,5	909	404	123	23,6

MODÈLE HORIZONTAL						
N168.2.FG	750	3,3	411	570	123	15,0
N168.3.FG	1000	4,3	494	570	123	17,5
N168.4.FG	1250	5,4	660	570	123	23,0
N168.5.FG	1500	6,5	660	570	123	23,0
N168.7.FG	2000	8,7	909	570	123	32,5
N168.8.FG	2500	10,9	1158	570	123	40,0

MODÈLE VERTICAL						
N169.3.FG	1000	4,3	344	1000	134	24,9
N169.5.FG	1500	6,5	344	1485	134	30,8
N169.7.FG	2000	8,7	431	1485	134	36,6

MODÈLE PLINTHE						
N171.3.FG	1000	4,3	300	992	123	19,6
N171.5.FG	1500	6,5	300	1324	123	28,2

En option :

L'appareil permet de recevoir les cassettes de programmation par Fil pilote, Courant Porteur ou Radio Fréquence.

- Contacter votre revendeur.



Programmateur
Fil Pilote



Programmateur
Courant
Porteur



Programmateur
Radio
Fréquence



2 RECOMMANDATIONS DE MISE EN PLACE

■ Cet appareil de chauffage électrique direct est destiné à assurer le chauffage d'ambiance des locaux de type habitat ou assimilables, individuels ou collectifs, neufs ou existants.

■ L'appareil peut être installé dans le volume 2 ou 3 des salles d'eau.

■ L'appareil ne doit pas être installé sous une prise de courant.

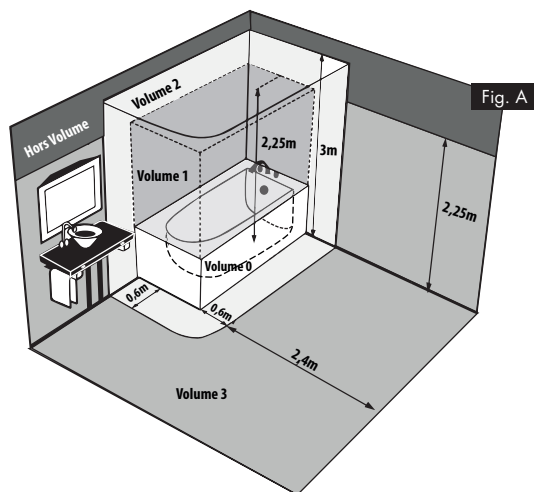

Fig. A

Installation des appareils

L'installation doit être conforme aux normes en vigueur dans le pays d'installation (NFC 15-100 pour la France).



IMPORTANT :
NE PAS COUVRIR L'APPAREIL

■ Si l'appareil est recouvert, il y a risque de surchauffe.

■ Le logo ci-dessus rappelle ce risque.

■ Il est donc formellement interdit de couvrir ou d'obstruer les entrées ou les sorties d'air au risque d'incidents ou de dégradations de l'appareil.

■ Évitez d'installer l'appareil dans un courant d'air susceptible de perturber sa régulation.

■ Respecter les distances minimum d'installation au sol, aux parois, aux meubles, etc...(Fig.B).

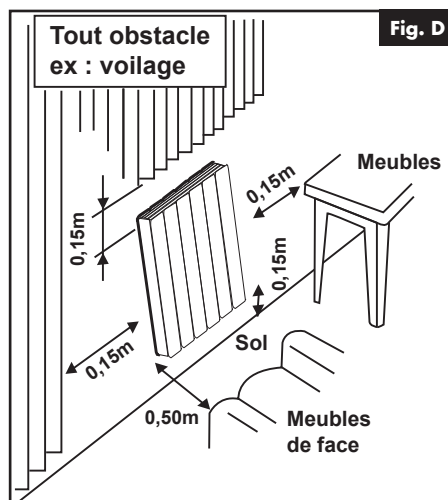
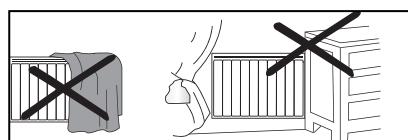

Fig. D

4 INSTALLATION ET FIXATION

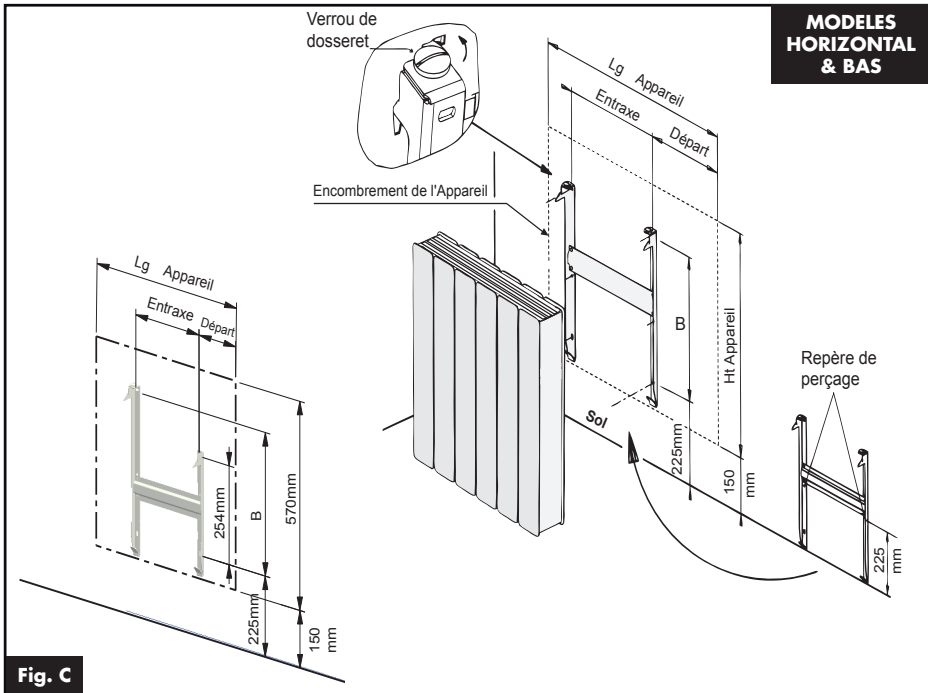

Fig. C

	MODELE HORIZONTAL						MODELE BAS		
Puissance	750W	1000W	1250W	1500W	2000W	2500W	750W	1000W	1500W
Entraxe	160mm	240mm	200mm	200mm	350mm	482mm	140mm	200mm	350mm
Lg Appareil	411mm	494mm	660mm	660mm	909mm	1158mm	494mm	660mm	909mm
Départ	128mm	128mm	232mm	232mm	283mm	338mm	232mm	232mm	283mm
B	354mm	354mm	354mm	354mm	354mm	354mm	197mm	197mm	197mm
Ht Appareil	570mm	570mm	570mm	570mm	570mm	570mm	404mm	404mm	404mm

- 1 - Déverrouiller le dossieret en agissant à l'aide d'un tournevis sur les verrous dans le sens des aiguilles d'une montre puis ôter le dossieret de l'appareil (Fig.C).
- 2 - Fixer le dossieret sur la paroi à l'aide de 4 vis minimum (diam. 6 mm) en s'assurant de l'orienter dans le bon sens et à la bonne hauteur (Fig. C).
- 3 - Positionner l'appareil sur les pattes inférieures du dossieret et le redresser jusqu'à son emboîtement dans le dossieret.
- 4 - Reverrouiller le dossieret en agissant à l'aide d'un tournevis sur les verrous dans le sens inverse des aiguilles d'une montre (Fig. C).

NOTA : Pour un meilleur maintien de l'appareil au mur, il est possible de rajouter 1 vis de fixation sur le montant du dossier (Rep. D Fig. D).

Conseil : il recommandé d'utiliser 6 rondelles pour pouvoir insérer le programmeur (en option) - voir chapitre « mise en place du programmeur » - p16.

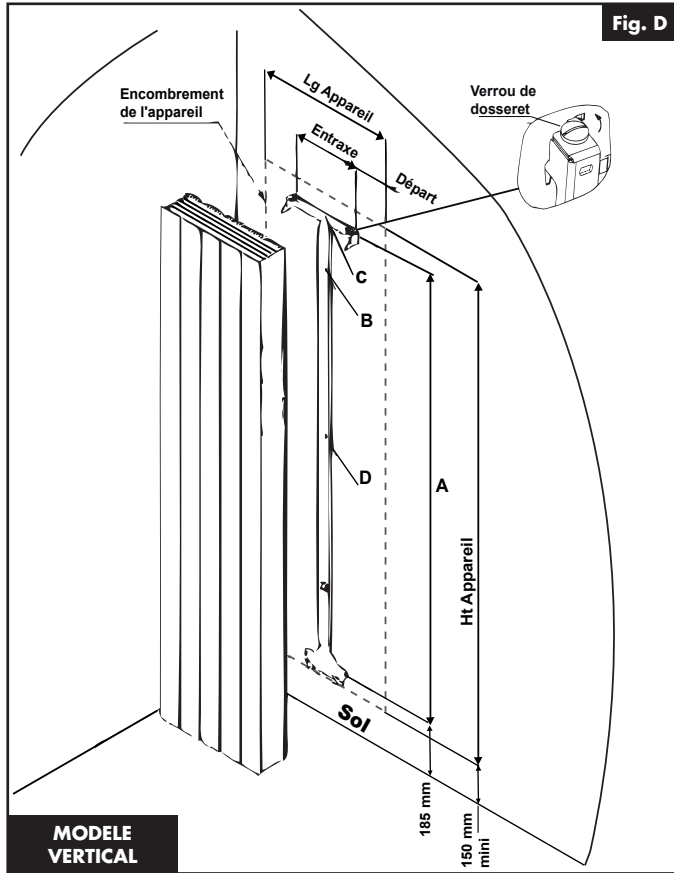

■ Déverrouiller le dossier en agissant à l'aide d'un tournevis sur les verrous dans le sens des aiguilles d'une montre puis ôter le dossier de l'appareil (Fig.D).

■ Positionner le dossier contre le mur, en s'assurant de l'orienter dans le bon sens, pattes inférieures posées au sol, et tracer le trou (Rep. C Fig. D).

■ Placer le trou du dossier (Rep. B Fig. D) au niveau de la trace précédemment repérée sur le mur (Rep. C Fig. D). Pointez les trous des pattes inférieures et supérieures. Percez aux diamètres appropriés aux chevilles et vis.

■ Fixer le dossier au mur à l'aide de 4 vis (diam. 6mm) - Fig. D

■ Reverrouiller le dossier en agissant à l'aide d'un tournevis sur les verrous dans le sens inverse des aiguilles d'une montre (Fig. D).

MODELE VERTICAL

Puissance	1000W	1500W	2000W
Entraxe	160mm	160mm	240mm
Lg Appareil	344mm	344mm	431mm
Départ	92mm	92mm	95,5mm
A	825mm	1294,5mm	1294,5mm
Ht Appareil	1000mm	1485mm	1485mm

Noirot

NOTA : dans le cas du modèle Plinthe, veuillez à laisser un jeu de 1,5 mm entre les têtes de vis et le mur (Rep.1 Fig. E).

Accrocher la plinthe à ces deux vis (diam. 6mm) puis mettre les deux vis inférieures (Fig. E).

MODELE PLINTHE		
Puis. (W)	1000	1500
A (mm)	992	1324
B (mm)	375	540
C (mm)	308,5	392

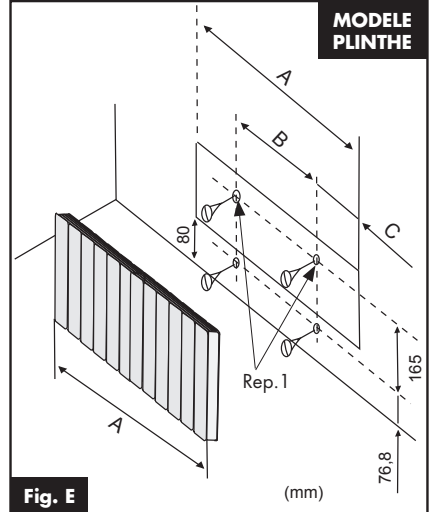
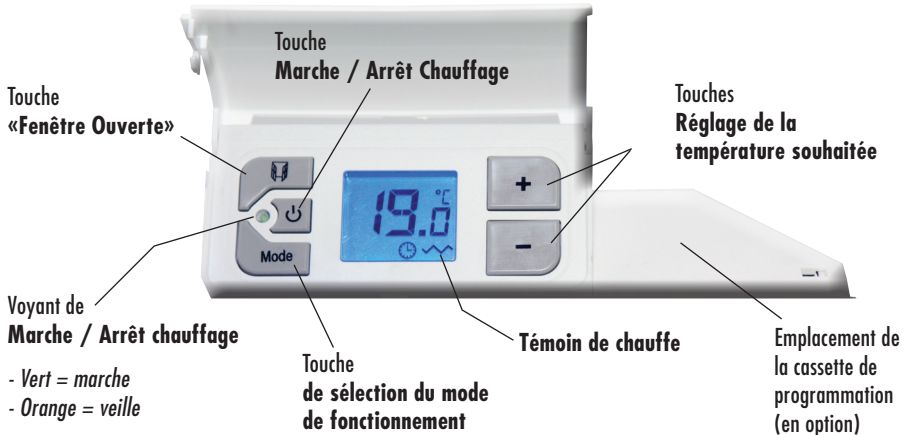

Fig. E

5 COMMENT UTILISER VOTRE APPAREIL



- Mise en marche / Arrêt chauffage de l'appareil :

Appuyer sur  pour la mise en marche ou l'arrêt chauffage de votre appareil.

Nota : Lorsque votre appareil est en arrêt chauffage, il conserve toutefois vos réglages en mémoire.

- Réglage de la température de consigne :

Appuyer sur **+** ou **-** pour régler vous-même votre température de consigne souhaitée de 0,5 en 0,5°C, selon votre préférence.



Fermer les portes de la pièce et attendre quelques heures pour que la température se soit stabilisée à la valeur souhaitée.

Si la température obtenue ne vous convient pas, augmenter **+** ou diminuer **-** la valeur de la consigne de 0,5°C en 0,5°C, comme vous le désirez.

Attendre de nouveau quelques heures pour vérifier la valeur de la température de confort.

Conseil : pour une meilleure harmonie de votre rythme de vie, nous vous proposons de laisser la température de consigne à 19.0°C.

Réglage en mode Confort :

Ce mode de fonctionnement permet de maintenir en permanence le mode confort. les autres modes de fonctionnement via le fil pilote ne sont pas pris en compte.

- **Exception à ce mode** : les ordres par délestage Hors-Gel et Arrêt Chauffage restent prioritaires.

Pour obtenir ce mode de fonctionnement :

Appuyer successivement sur  jusqu'à ce que la consigne seule (exemple 19.0°C) soit sélectionnée .



Si la température obtenue ne vous convient pas, augmenter **+** ou diminuer **-** la valeur de la consigne de 0,5°C en 0,5°C, comme vous le désirez.

Réglage en mode Eco :

En cas d'absence de courte durée (+ de 2h), il est conseillé, pour un maximum d'économie, d'utiliser ce mode de fonctionnement. Cette position économique provoque un abaissement de la température de la pièce de 3.5°C environ par rapport à la température de confort. Pour cela :

Appuyer successivement sur  jusqu'à ce que le mode économique «Eco» s'affiche.

Pour visualiser la consigne Eco, appuyez sur la touche  ou .

- **Exception à ce mode** : les ordres par délestage Hors-Gel et Arrêt Chauffage restent prioritaires.





Réglage de la température Eco :

Lorsque l'afficheur vous indique ECo, vous avez la possibilité de choisir vous-même la température.

Elle est réglable entre la température Hors-Gel (environ 7°C) et la température de confort -0,5°C.

Pour cela :

Appuyer successivement sur  jusqu'à ce que le mode économique «ECo» s'affiche.

Appuyer sur la touche  pendant 3 secondes. La consigne du mode «Eco» apparaît alors en clignotant. Il est alors possible de la modifier.

Pour cela :

Appuyez sur les touches  et  pour augmenter ou diminuer de 0,5 en 0,5°C.

Validez la modification par un nouvel appui sur la touche .



Dérogation en mode Hors Gel :

En cas d'absence de longue durée (+ de 24h), ce mode de fonctionnement permet de maintenir la température de la pièce à environ 7°C. Vous faites un maximum d'économie sans risque de gel.

Pour cela :

Appuyer successivement sur  jusqu'à ce que le mode Hors Gel «HG» s'affiche.

- **Exception à ce mode** : l'ordre par délestage Arrêt Chauffage reste prioritaire.



Noirot

Comment verrouiller les commandes :

Le verrouillage est possible quelque soit le mode de fonctionnement de l'appareil.

Pour cela :

Appuyez sur **+** et **-** en même temps pendant environ 3 secondes. Le clignotement de l'afficheur vous indiquera le verrouillage du clavier.

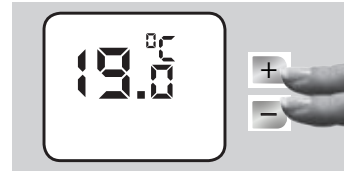

Si vous appuyez sur n'importe quelle touche du clavier, l'écran affiche «FF» : le clavier est verrouillé et aucune action n'est possible.





Pour supprimer le verrouillage du clavier, appuyez de nouveau pendant environ 3 secondes sur les touches **+** et **-** pour annuler le verrouillage.

Comment activer la programmation par le fil pilote :

Ce mode permet le fonctionnement automatique de votre appareil de chauffage par l'intermédiaire d'une centrale de programmation ou d'un gestionnaire pour tarification Tempo d'EDF ou d'un programmeur individuel.



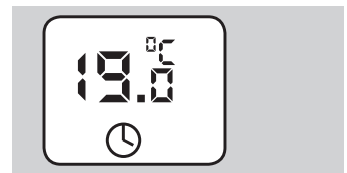

Pour cela :

Appuyer successivement sur  jusqu'à ce que le symbole  s'affiche.





Noirot

Tableau récapitulatif des modes de programmation provenant d'une centrale de programmation ou d'un gestionnaire d'énergie :

ORDRES ENVOYES PAR LE SYSTEME DE PROGRAMMATION	ORDRES AFFICHES PAR L'ECRAN A CRISTAUX LIQUIDES	RESULTAT OBTENU
Arrêt chauffage		Arrêt instantané du chauffage de l'appareil
Eco.		Abaissement de la température de 3,5°C par rapport à la position Confort ou selon votre choix.
Conf.-1		Abaissement de la température de 1°C par rapport à la position Confort.
Conf.-2		Abaissement de la température de 2°C par rapport à la position Confort.
Hors-Gel		Maintient la température de la pièce à environ 7°C sans risque de gel.

Particularités :

Dans le cas des modes de forçage Confort, Eco et Hors-Gel, les ordres Hors-Gel et Arrêt Chauffage envoyés sur le fil pilote sont prioritaires. Pour vous signaler les ordres reçus par votre appareil, le symbole  clignote.

fonctions choisies	Centrale de programmation ou gestionnaire d'énergie	
	Ordre donné : HG	Ordre donné : Arrêt chauffage
19.0°C		
ECO		
HG		

Noirot

- Fonction «FENÊTRE OUVERTE»



Cette fonction permet de détecter une chute brutale de température provoquée par exemple, par une fenêtre ou une porte restée ouverte. Après détection le chauffage se coupe automatiquement afin d'éviter les gaspillages d'énergie.

Appuyer sur la touche  pour activer ou désactiver cette fonction.

Le symbole  s'affiche sur l'écran lorsque la fonction est activée.

Lors d'une détection, l'appareil se coupe automatiquement.

Le voyant vert et le symbole «fenêtre» clignotent et indiquent que l'appareil ne chauffe plus.

Pour réactiver l'appareil, il faut appuyer sur la touche .

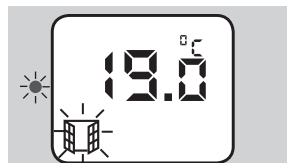

- Mise en harmonie des affichages (thermomostat/thermomètre)

Exceptionnellement, il peut s'avérer que, dans certaines conditions, il y ait un écart entre l'affichage de l'appareil et celui de votre thermomètre. Dans ce cas, il est possible d'harmoniser les 2 affichages.

- Ce réglage ne peut être réalisé que si votre appareil est réglé entre 17 et 22°C.
- Toutes les portes et fenêtres doivent être fermées.
- Attendre la stabilisation de la température dans la pièce (au moins 6h) et éviter autant que possible les allées et venues dans la pièce.
- Le thermomètre de contrôle doit être placé au milieu de la pièce à 1m20 du sol. Ne pas le poser sur un meuble.

Choisir le mode «Confort» en appuyant successive-

ment sur



Appuyer sur la touche  pendant 3 secondes. La consigne harmonisée apparaît alors en clignotant.

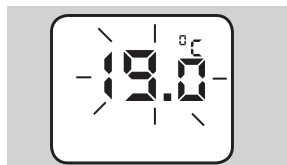

Vous pouvez à présent reporter la température lue sur le thermomètre à l'aide des touches  et .

Validez la modification par un nouvel appui sur la touche



Utilisation du mode 6 ordres par fil pilote.

Si votre installation est gérée par un gestionnaire du type Tempo d'EDF, les abaissements de Conf.-1 ou Conf.-2 se feront sur ordre de cette centrale, selon la période tarifaire. Les 6 ordres sont Conf., Eco., Conf.-1, Conf.-2, Hors-Gel, et Arrêt Chauffage (voir tableau du chapitre - 3).

- **Votre appareil étant équipé d'un thermostat électronique 6 ordres : les changements commandés par le gestionnaire et le programmeur ne sont pas immédiats : il faut attendre environ 15 secondes avant leur prise en compte.**

Usage exceptionnel : Dérogation d'un appareil de sa programmation

Quelque soit l'ordre transmis par la Centrale de programmation ou le gestionnaire d'énergie, vous pouvez :

- Si l'appareil est installé dans une chambre occupée par une personne malade, par exemple, maintenir la température CONFORT en permanence à 19.0°C. Pour cela, veuillez vous reporter au chapitre «Réglage en mode Confort», sous réserve des ordres prioritaires Hors-Gel ou Arrêt chauffage pour délestage.
- Si la pièce est inoccupée (chambre d'amis par exemple), maintenir la température à une valeur très basse en permanence (Mode HG). Pour cela, veuillez vous reporter au chapitre «Dérogation en mode Hors-Gel», sous réserve de l'ordre prioritaire Arrêt chauffage pour délestage.

Dans les 2 cas précédent, dès suppression de l'usage exceptionnel, replacer le mode de fonctions sur 19.0°C.

NOTA : Si votre installation est équipée d'un délesteur de puissance, le délestage est prioritaire; il est possible que l'appareil ne chauffe pas, le mode de fonctions étant sur 19.0°C. Dès disparition du signal de délestage, l'appareil se remettra en chauffe.

- Mise en place du programmeur sur l'appareil :

(UNIQUEMENT SUR LE BOÎTIER DU MODÈLE VERTICAL)

Pour un meilleur maintien (durant le transport) une vis permet de fixer le cache du programmeur sur l'appareil.

- 1- Avant l'installation de l'appareil au mur, veillez à enlever cette vis du cache.
- 2- pour pouvoir insérer le programmeur dans l'appareil, Il est recommandé d'utiliser les 6 rondelles (dans le petit sachet joint) en les intercalant entre le mur et le dossier lors de l'installation.

Pour mettre le programmeur dans l'appareil :

- enlever le cache du programmeur situé en dessous du boîtier de l'appareil.
- insérer le programmeur en le faisant coulisser (1) Fig.E, dans les glissières prévues à cet effet.
- Le programmeur est donc placé comme en position (2) Fig.E, veuillez vous reporter au paragraphe précédent et à la notice du programmeur pour son utilisation.

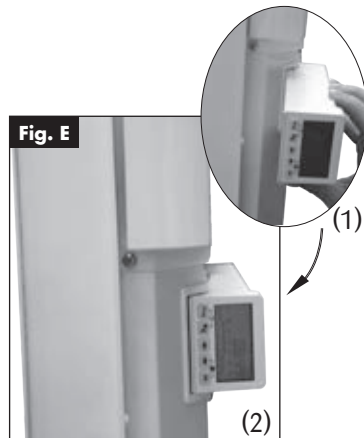

6 CONSEILS - ENTRETIEN

■ Pour conserver les performances de l'appareil, il est nécessaire d'effectuer régulièrement un dé-poussiérage de l'intérieur de celui-ci en passant l'aspirateur sur les entrées et sorties d'air.

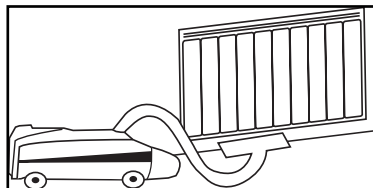

■ Utilisez de préférence des produits nettoyants universels à base d'agents tensio-actifs (savon, etc...) et un chiffon type microfibras. Pour un simple dé-poussiérage, un chiffon suffit.

NE JAMAIS UTILISER DE PRODUITS ABRASIFS OU À BASE D'ACÉTONE QUI RISQUERAIENT DE DÉTÉRIORER LE REVÊTEMENT DE L'APPAREIL.

Recommandations et conseils

Si votre installation est équipée d'un délesteur : Le délestage étant prioritaire, il est possible que l'appareil ne chauffe pas, en cas de surconsommation momentanée (lave-linge + four + fer à repasser...). Ceci est normal. Dès rétablissement d'une consommation normale, l'appareil se remettra en chauffe.

Prévu pour être raccordé à un réseau d'alimentation électrique 230V~ 50Hz.

TOUTES LES INTERVENTIONS SUR NOS APPAREILS DOIVENT ÊTRE EFFEC-TUÉES HORS TENSION ET PAR UN PERSONNEL QUALIFIÉ ET AGRÉÉ.

7 AIDES AUX DIAGNOSTICS

NATURE	VERIFICATION	ACTION
L'appareil ne chauffe pas	<ul style="list-style-type: none"> ■ S'assurer que le voyant Marche est vert. 	<ul style="list-style-type: none"> ■ Appuyer sur le bouton  .
	<ul style="list-style-type: none"> ■ Le voyant Marche/Arrêt chauffage est vert et le témoin de chauffe est éteint. 	<ul style="list-style-type: none"> ■ Vérifier la valeur de la consigne. ■ La température ambiante ne nécessite pas de chauffer. ■ L'appareil est en ECO ou en délestage : s'assurer que le système de délestage n'a pas coupé l'alimentation de l'appareil.
	<ul style="list-style-type: none"> ■ Le voyant de marche ne s'allume pas. 	<ul style="list-style-type: none"> ■ S'assurer que les disjoncteurs d'installation sont enclenchés.
L'appareil chauffe tout le temps	<ul style="list-style-type: none"> ■ Vérifier que le réglage de la température n'a pas été modifié. ■ Vérifier que l'appareil n'est pas situé près d'une porte ouverte ou/et près d'un local non chauffé, ou dans un courant d'air. 	<ul style="list-style-type: none"> ■ Régler de nouveau la température. ■ Fermer la porte, mettre le local en chauffe ou supprimer le courant d'air.
L'appareil ne suit pas les ordres de programmations	<ul style="list-style-type: none"> ■ S'assurer que le programmeur ou récepteur est en fonctionnement. ■ S'assurer de la bonne utilisation de la centrale de programmation. (Se reporter à son manuel d'utilisation) 	<ul style="list-style-type: none"> ■ Mettre l'appareil en mode ☹ . ■ Ré-engager le programmeur ou le récepteur dans son logement ou vérifier son bon fonctionnement.
DANS TOUS LES AUTRES CAS, CONTACTEZ UNE PERSONNE QUALIFIÉE		

8 IDENTIFICATION DE VOTRE APPAREIL

IMPORTANT : LES CARACTÉRISTIQUES DE L'APPAREIL SONT INDIQUÉES SUR L'ÉTIQUETTE SIGNALÉTIQUE.



Cette marque de conformité, délivrée par le L.C.I.E (Laboratoire Central des Industries Electriques) garantit les performances de ces appareils qui respectent les normes d'aptitude à la fonction en plus de l'ensemble des normes de sécurité en vigueur.

Cat. C

Les appareils portant cette estampille vous garantissent le niveau maximum de sécurité et de performance.



Cette marque de conformité, délivrée par le L.C.I.E (Laboratoire Central des Industries Electriques) garantit que ces appareils respectent l'ensemble des normes de sécurité en vigueur.



L'apposition de cette marque par le fabricant garantit que l'appareil respecte les directives communautaires européennes de sécurité (directive basse tension- dbt) et compatibilité électromagnétique (CEM).

classe II



Appareil de classe 2 : signifie que l'appareil est à double isolation et ne doit donc pas être raccordé au conducteur de protection (fil de terre).

IP...

Indice de Protection de l'enveloppe de l'appareil contre la pénétration des corps solides et liquides

IK....

Indice de résistance aux chocs de l'enveloppe de l'appareil.



LES DÉCHETS ÉLECTRIQUES NE DOIVENT PAS ÊTRE JETÉS AVEC LES DÉCHETS MÉNAGERS. VEUILLEZ RECYCLER DANS LES CENTRES APPROPRIÉS.

L'étiquette signalétique est placée en bas et à droite (côté commande) de votre appareil, elle permet de l'identifier.

Elle est composée de :

- La référence complète de l'appareil et son indice de fabrication (rep.A) à préciser pour le SAV.
- Sa puissance en Watt (rep. B).
- Les certificats de conformités (rep. E-C-D-F).
- N° du constructeur (rep X).

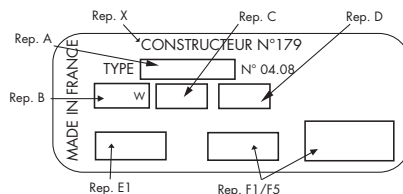

CONDITIONS DE GARANTIE

La Garantie Noirot est strictement limitée au remplacement gratuit ou à la réparation en usine de la pièce ou des pièces reconnues défectueuses. Le constructeur Noirot garantit ses appareils de chauffage électrique 2 ANS contre tous vices de fabrication. Dès que l'accord de principe est donné par le constructeur pour le retour des pièces, celles-ci doivent être expédiées franco de port et d'emballage dans les 15 jours. Les frais de démontage et de remontage ne peuvent en aucun cas être à titre de dommages et intérêts pour quelque cause que ce soit. Le constructeur ne peut en particulier être rendu responsable des conséquences directes ou indirectes des défectuosités tant sur les personnes que sur les biens et il est expressément stipulé que la charge d'installation des appareils ne lui incombe aucunement. La garantie ne peut pas intervenir si les appareils ont fait l'objet d'un usage anormal et ont été utilisés dans des conditions d'emploi autres que celles pour lesquelles ils ont été construits. Elle ne s'appliquera pas non plus en cas de détérioration ou accident provenant de négligence, défaut de surveillance ou d'entretien ou provenant d'une transformation du matériel.

ASSURANCE DU PERSONNEL :

En cas d'accident survenant à quelque moment et pour quelque cause que ce soit, la responsabilité du constructeur est limitée à son personnel propre et à sa fourniture

CONTESTATION :

Dans le cas de contestation, quels que soient les conditions de vente et de paiement acceptées, le tribunal de commerce de Paris sera seul compétent. Les dispositions du présent bon de garantie ne sont pas exclusives du bénéfice au profit de l'acheteur de la garantie légale pour défauts et vices cachés qui s'applique en tout état de cause dans les conditions des articles 1641 et suivants du code civil.

Pour satisfaire à votre réclamation, veuillez rappeler les références portées sur la plaque signalétique fixée sur l'appareil.

BON DE GARANTIE

TYPE : _____

PUISSANCE : _____

DATE DE FABRICATION : _____

DATE DE MISE EN SERVICE : _____



Cet appareil a été étudié, conçu et réalisé avec soin
pour vous donner entière satisfaction.



Noirot

107, boulevard Ney - 75883 Paris Cedex 18
Tél. : 01 53 06 27 00 • Fax : 01 42 29 66 05
www.noirot.fr

SAV : 8 Rue Louis Ampère - 02 930 LAON Cedex
Tél. : 03 23 27 31 90 • Fax 03 23 27 31 89